

PROGRAMMAZIONE DEL PERIODO DI PAGA e DEL TIPO DI SCHEDA

1 Rimuoverlo sportello superiore. Accertarsi che la spia "PAY ENDING" sia accesa.

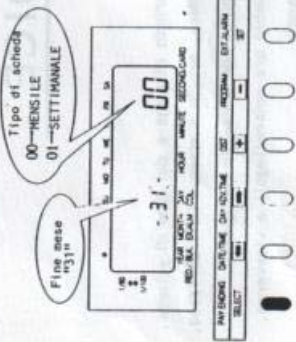

2 La data per il fine mese (di norma 31) è visualizzata sulla parte sinistra del display, mentre il tipo di scheda sulla destra (00-01). Non impostare il tipo di scheda "01" in quanto non usato in Italia.

3 Con i tasti < o > e + o - impostare i dati desiderati. Esempio: scheda mensile, fine mese "31" = Sul display: 31 00

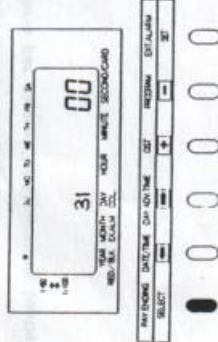

4 Controllare i dati impostati e premere il tasto di convalida SET.

3

PROGRAMMAZIONE DELLA DATA, ORARIO e STAMPA 1/60 - 1/100

1 Premere il tasto SELECT per una volta in modo da fare accendere la spia corrispondente a DATE/TIME.

La data è visualizzata in piccolo sulla sinistra del display, l'orario sulla parte destra.

Per cambiare i dati occorre che i digits lampeggino.

2 PER IMPOSTARE LA DATA:

Premere i tasti < e > per fare lampeggiare i digits con i dati da modificare. Premere i tasti + e - per impostare i dati desiderati.

La data e configurata = Anno-mese-giorno.

3 PER IMPOSTARE L'ORARIO:

Premere i tasti < e > per fare lampeggiare i digits con i dati da modificare. Premere i tasti + e - per impostare i dati desiderati.

L'orario è configurato con il sistema a 24h.

4 PER IMPOSTARE LA STAMPA IN

1/60 oppure 1/100: Premere i tasti < e > per fare lampeggiare i digits con i dati da modificare (sopra la data viene visualizzato "60") Premere + o - per modificare in "100".

5 Controllare i dati impostati e premere il tasto di convalida SET.

4

PROGRAMMAZIONE DELL'ORARIO PER IL CAMBIO DEL GIORNO

Di norma l'orario impostato è quello reale del cambio del giorno, cioè la mezzanotte (00:00).

1 Premere il tasto SELECT due volte in modo da fare accendere DAY ADV TIME

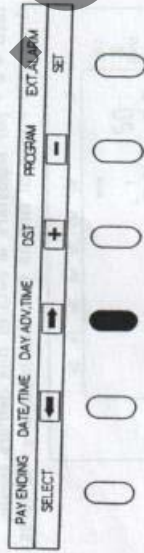

2 Premere i tasti < e > per fare lampeggiare i digits con i dati da modificare. Premere i tasti + e - per impostare l'orario di cambio del giorno desiderato. (Esempio: mezzanotte = 00:00).

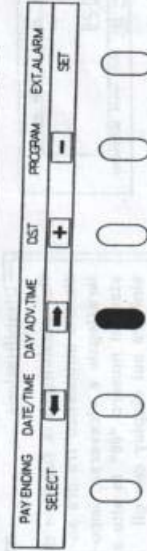

3 Controllare i dati impostati e premere il tasto di convalida SET.

PROGRAMMAZIONE DEL CAMBIO ORA SOLARE/LEGALE e viceversa

1 Alle 02:00 di notte dell'ultima domenica di marzo l'orologio avanza automaticamente di 1 ora (03:00).
Alle 03:00 di notte dell'ultima domenica di ottobre l'orologio torna indietro di un ora (02:00).

2 ESEMPIO:
Inizio ora legale: 29/03/98
Inizio ora solare: 25/10/98

IMPORTANTE: Dopo aver impostato la data per l'inizio e la fine dell'ora solare, l'orologio si riprogrammerà automaticamente per gli anni successivi.

Capelli.it

1 Premere il tasto SELECT tre volte in modi da fare accendere D.S.T.

1/00
1/100
01
98-03-29
YEAR MONTH DAY HOUR MINUTE SECOND/CARD
RED./BLK. EXALM COL

PAY/ENDING DATE/TIME DAY AD/TIME DST PROGRAM EXT/ALARM
SELECT ← → + - SET

0 0 0 0 0 0 0 0

2 Impostare la data di inizio dell'ora legale (Marzo)
L'indicazione "01" in alto a sinistra deve apparire sul display.
Premere i tasti < e > per fare lampeggiare i digits con i dati da modificare.
Premere i tasti + e - per impostare la data di inizio dell'ora legale.
ESEMPIO: Anno 1998 = data di inizio 29 Marzo, impostare: 98-03-29.

1/00
1/100
01
98-03-29
YEAR MONTH DAY HOUR MINUTE SECOND/CARD
RED./BLK. EXALM COL

PAY/ENDING DATE/TIME DAY AD/TIME DST PROGRAM EXT/ALARM
SELECT ← → + - SET

0 0 0 0 0 0 0 0

(2) Controllare i dati impostati e premere il tasto di convalida SET.-

3 Impostare la data di fine dell'ora legale. (Ottobre)

Dopo aver impostato e convalidato con SET la data di inizio ora legale, il display indica in alto a sinistra "02".

1/00
1/100
02
97-10-25
YEAR MONTH DAY HOUR MINUTE SECOND/CARD
RED./BLK. EXALM COL

PAY/ENDING DATE/TIME DAY AD/TIME DST PROGRAM EXT/ALARM
SELECT ← → + - SET

0 0 0 0 0 0 0 0

Premere i tasti < e > per fare lampeggiare i digits con i dati da modificare.
Premere i tasti + e - per impostare la data di fine dell'ora legale.
ESEMPIO: Anno 1998 = data di fine 25 Ottobre, impostare: 98-10-25

1/00
1/100
02
98-10-25
YEAR MONTH DAY HOUR MINUTE SECOND/CARD
RED./BLK. EXALM COL

PAY/ENDING DATE/TIME DAY AD/TIME DST PROGRAM EXT/ALARM
SELECT ← → + - SET

0 0 0 0 0 0 0 0

(2) Controllare i dati impostati e premere il tasto di convalida SET.-

1/00
1/100
01
98-00-29
YEAR MONTH DAY HOUR MINUTE SECOND/CARD
RED./BLK. EXALM COL

PAY/ENDING DATE/TIME DAY AD/TIME DST PROGRAM EXT/ALARM
SELECT ← → + - SET

0 0 0 0 0 0 0 0

Disabilitazione
Per disabilitare la funzione di cambio automatico fra ora so-
fide/legale e viceversa, impo-
stare il numero "00" in alto a
sinistra sul display con gli
appositi tasti < > e + -.
Premere SET per convalidare.

PROGRAMMAZIONE SETTIMANALE

1 Premere il tasto SELECT fino a quando si accende PROGRAM.

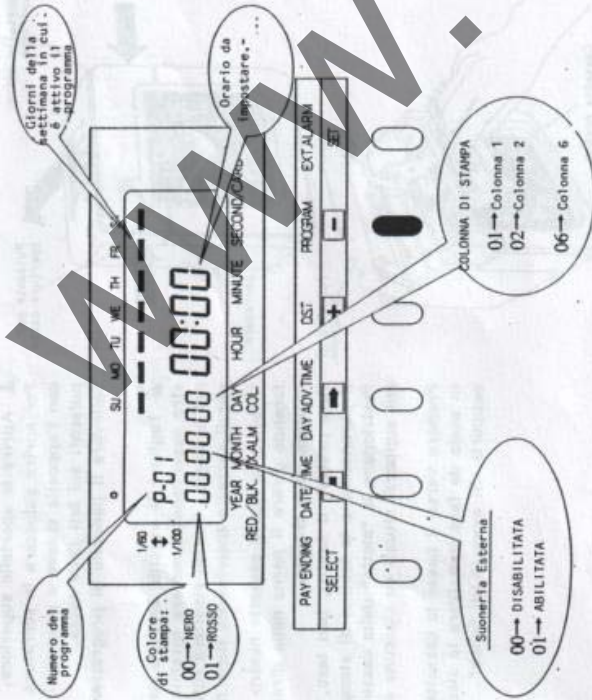

- 1) Premere i tasti + o - per variare il numero del programma.
- 2) Premere il tasto > per passare all'impostazione del colore di stampa. Con i tasti + e - regolare il colore desiderato (00:nero - 01:rosso).
- 3) Premere il tasto > per passare all'impostazione della suoneria. Con i tasti + e - attivare o disattivare la suoneria esterna. (00:disabilitata - 01:abilitata).
- 4) Premere il tasto > per passare all'impostazione della colonna di stampa. Con i tasti + e - impostare la colonna di stampa desiderata. (01: prima colonna, 02 seconda colonna, ecc.)
- 5) Premere il tasto > per passare all'impostazione dell'ora. Con i tasti + e - impostare l'ora desiderata.
- 6) Premere il tasto > per passare all'impostazione dei minuti. Con i tasti + e - impostare i minuti desiderati.
- 7) Premere il tasto > per passare all'impostazione dei giorni della settimana. Premere i tasti + o - se si vuole disabilitare il giorno indicato. Premere > se si vuole abilitare il giorno indicato e passare all'impostazione del giorno successivo.
- 8) Premere SET per convalidare i dati inseriti.

Per vedere i programmi inseriti premere SELECT fino a quando si accende PROGRAM.

Con i tasti + e - fare scorrere sul display tutti i dati inseriti.

Per cancellare uno o più programmi premere i tasti + o - per visualizzare il programma da cancellare ed impostare, dopo aver premuto > il n°00 riferito alla colonna di stampa.

PROGRAMMAZIONE DELLA DURATA DEL SUONO DELLA SUONERIA ESTERNA

- Questa programmazione è abilitata se sono stati impostati gli orari e i comandi per la suoneria nella programmazione settimanale. (Durata del suono preimpostata: 5 secondi).



Premere il tasto SELECT cinque volte in modo da fare accendere la spia EXT.:ALARM.



2 Premere i tasti + e - per impostare la lunghezza del suono desiderata in secondi. (Es. 30 secondi)

3 Controllare i dati impostati e premere il tasto di convalida SET.

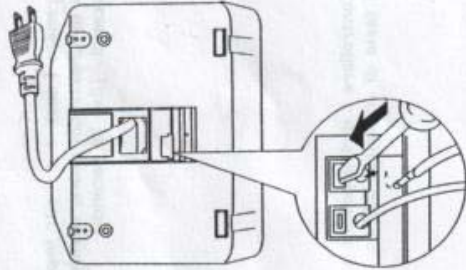
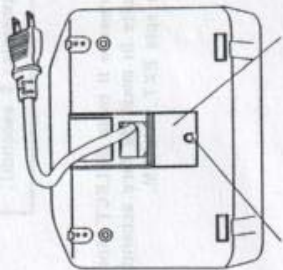

1 Svitare la piccola vite posta sotto l'orologio e rimuovere il coperchio.

2 Inserire i due fili nel morsetto apposito, premendo con un cacciavite la parte superiore del morsetto stesso.

3 Chiudere il coperchio e riavvitare la vite di protezione.

L'orologio è provvisto di contatto pulito.

1 Aprire lo sportello superiore. Per aprire sbloccare la serratura con l'apposita chiave e premere i pulsanti sui lati della cassa. Sollevare il pannello di programmazione.

2 Togliere la vecchia cassetta nastro osservando come era inserita nell'orologio. Questo risulterà utile per il corretto inserimento della nuova.

Inserire la nuova cassetta nastro facendo girare il perno nella direzione indicata dalla freccia.
Fare passare il nastro, ben teso, fra il paranastro e la testina di stampa.
Posizionare le "alette" della cassetta sui supporti situati su ciascuna estremità.
Premere verso il basso la cassetta nastro in modo da fare incastrare le alette nei supporti. Si avverte un "click".

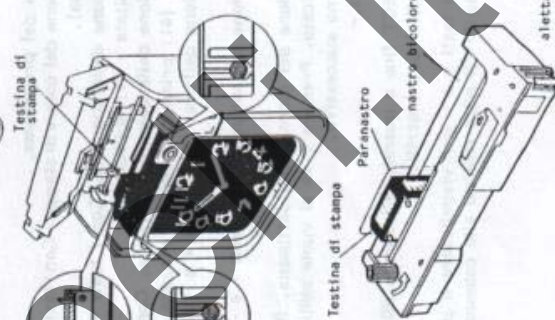
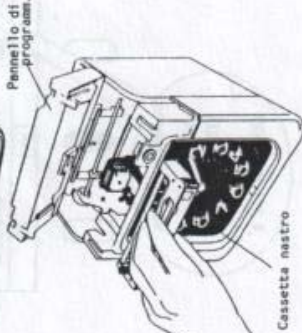
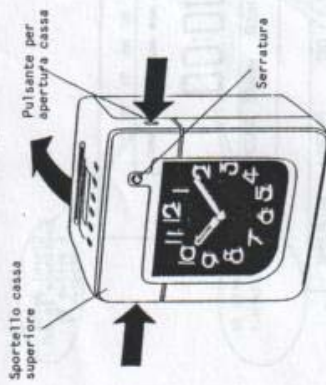

3 Riposizionare il pannello di programmazione e chiudere lo sportello superiore della cassa.

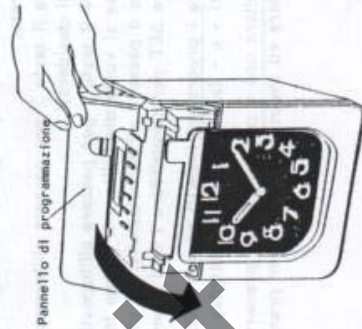

INSTALLAZIONE DELLE BATTERIE PER RISERVA DI TIMBRATURA (optional)

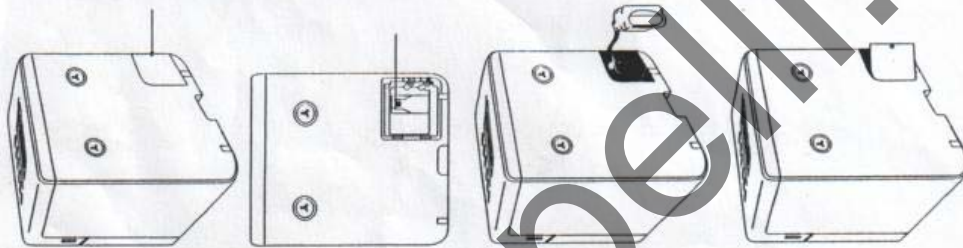

1 Svitare la piccola vite posta nella parte posteriore dell'orologio. Togliere il coperchio.

2 Inserire il blocco delle batterie e collegare il connettore.

3 Richiudere il coperchio e riavvitare la vite di protezione.